



湖南科学职业学院

HUNAN SCIENCE AND TECHNOLOGY COLLEGE



64.

71.

1

(1) 

1-01 ， “L” ， 为 20cm，

为 1.1m。 ， 中，不

， “L” 。

① ， 。

， “ ”， 、举

， 。

② 。

， 举 ， ， 。



1-01

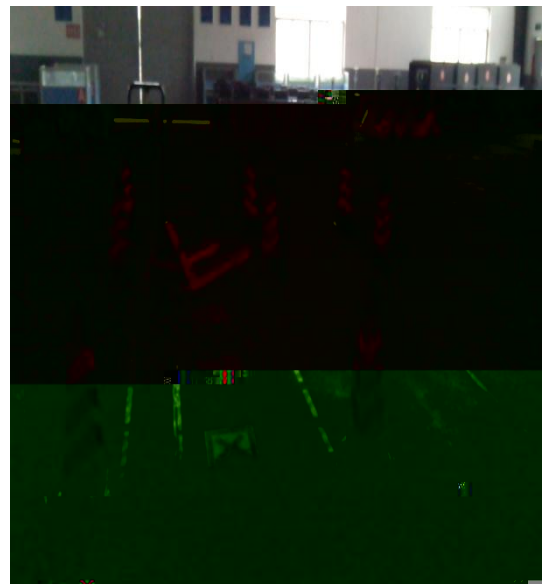

“L”

(2) 件

| | | |
|--|-----------|--|
| | 件 | |
| | 中 | |
| | 1 | |
| | 8个， 1个， 两 | |
| | ， 1个 | |
| | 1个， 1 | |

(1) 

1-02 ， 为 20cm， ，
中，不 ， “S” 。

① ， ，
“ ”， 、举
， 。

② ， 举 ， 。

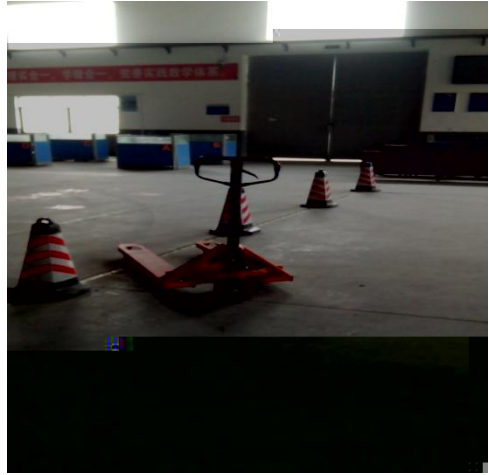
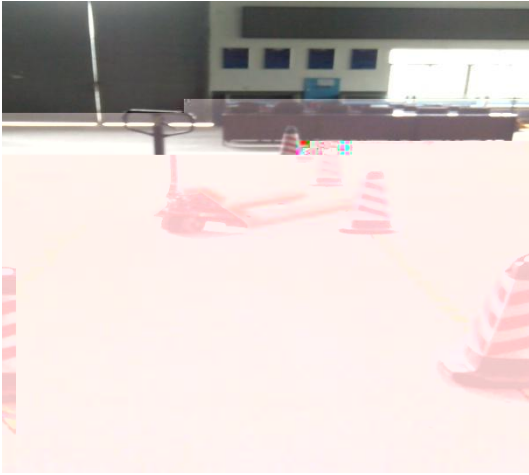

1-02 “S”

(2) 件

| | | |
|--|-----------|--|
| | 件 | |
| | 中 | |
| | 1 | |
| | 4个， 1个， 两 | |
| | ， 1个 | |
| | 1个， 1 | |

(3)

60

(4)

， ，
， ， 。

为 个 ， 些 中 、不
。以下为 。

| | | | | |
|---------------|--|-----|---------------------|----------------------------|
| 价 | | | | |
| 与 (30) | | 30 | 一 3 , 3 , 20 | 事 ; 严 , 0 |
| 业 (20) | | 10 | 不 3 ; 3 ; 2 | |
| | | 10 | 不 2 ;不 3 ; 20 | |
| (50) | | 3 | 3 | |
| | | 4 | 不 1-2 | |
| | | 2 | 不 2 | |
| | | 18 | | |
| | | 18 | | |
| | | 5 | 一 2 , 为 | |
| | | 100 | | |

(1) 

1-03 , 为 10m, 为 1.5m。 从 E ,
 CD , 与 一 。
 。 , ,
 , 与 中 两 , A
 CD (一), B F 。 CD
 B 。 , F 。
 ① , 。
 , “ , ”, 、 举
 , 。
 ② 。
 , 举 , 。

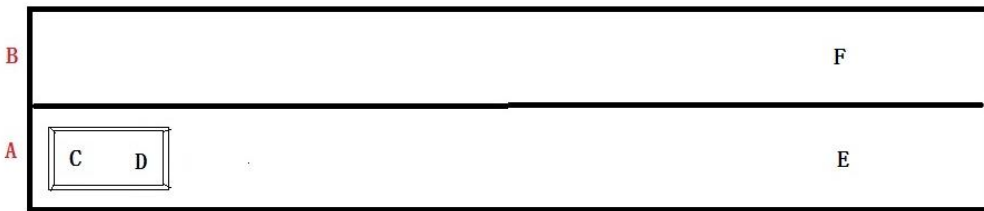

1-03

(2) 件

| | | |
|--|----------------------|--|
| | 件 | |
| | 中 | |
| | 1 , 1 个 | |
| | 4 个, 1 个, 两 , 1 个 | |
| | 1 个, 1 | |

(3)

60

(4)

, 。
 , 。

为 个 ， 些 中 、不
。以下为 。

| | | | | |
|---------------|--|-----|------------------------------------|-----------------------|
| 价 | | | | |
| 与 (30) | | 30 | 一 3 ， 一 3 ， ， 不 3 ， 20 | 事 ； 严 ， 0 |
| 业 (20) | | 10 | 不 3 ； 3 ； 2 | |
| | | 10 | 不 不 2 ； 3 ； 20 | |
| (50) | | 3 | 3 | |
| | | 4 | 不 1-2 | |
| | | 2 | 不 2 | |
| | | 18 | 10 | |
| | | 18 | 10 | |
| | | 5 | 为 一 2 ， | |
| | | 100 | | |

(1)

1-04 为 10m, 为 1.5m。从 E ,
 A G, 。 B F 。
 G B 。 A E , A
 D, 上 , B G , D 两 与
 G 一 上。 A E , A C, 上
 , B D , C 两 与 D 一 上。

①

“ , ”, 、举
 , 。

②

举 , 。

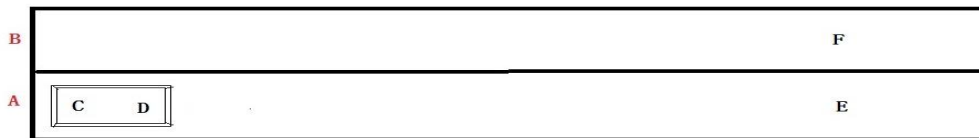

1-04

(D 一)

(2) 件

| | 件 | |
|--|----------------------|--|
| | 中 | |
| | 1 , 1 个 | |
| | 4 个, 1 个, 两 , 1 个 | |
| | 1 个, 1 | |

(3)

60

(4)

, 。
 , 。
 为 个 , 些 中 、不

(1) 

1-05 , , AB 20 。两 CD
 为 30cm。 CE 为 150cm。 :
 从 A , B 。 : 从 B A 。 为
 60 。

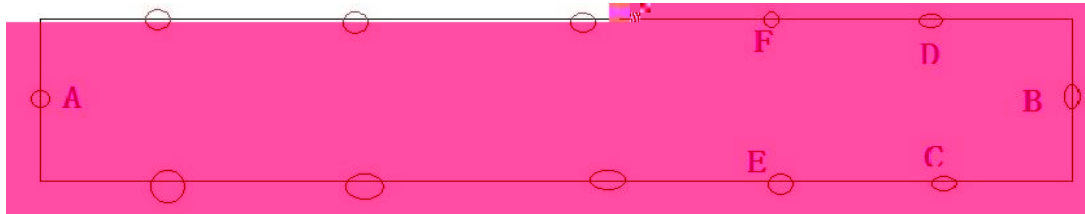

1-05

- 1) , 。
 , “ , ”, 、举
 , 。
 - 2) 、 、 , 。
- 下 举 , ,

(2) 件

| | | |
|---|--------|--|
| | 件 | |
| | 中 | |
| 个 | 1 , 20 | |

(3)

60

(4)

| | | | | |
|---------|--|----|-------------------|------------|
| 价 | | | | |
| (40) 与 | | 10 | 不 5 2 。 3 。 | 事 ; 严 , |
| | | 30 | 不 5 。 5 。 | |

| | | | | |
|------------|----|----|------------------------------|---|
| | | | 一 5 5 | 0 |
| 业 (20) | 6S | 10 | 不 6S 3-5 | |
| | | 10 | 不 2 3 ; 20 ; 严 , | |
| (40 与) | | 30 | 与 | |
| | | 10 | | |
| | | | 60 | |

(1)  1-06 , , AB 20 。 AC BD 为 350cm, 以 C I 为中 , 两 且 为 40cm, C I 。 : 从 A , , B 。 : 从 B A 。 为 60 。

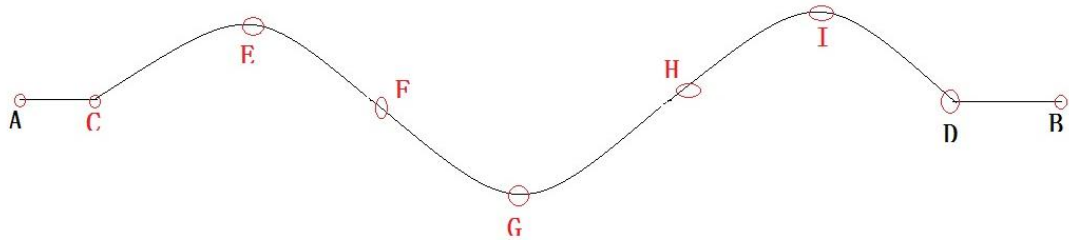

1-06 “S”

- 1) , , “ , ”, 、举 , 。
- 2) 、 、 , 。 , 下举 , ,

(2) 件

| | | |
|--|--------|--|
| | 件 | |
| | 中 | |
| | 1 , 16 | |
| | 个 | |

(3)

60

(4)

| | | | |
|---------|----|-------------------|--------------------|
| 价 | | | |
| (40 与) | 10 | 不 5 2 ° 3 ° | 事 ; 严 , 0 |
| | 30 | 不 5 ° 5 ° 5 | |

| | | | | |
|------------|----|----|------------------------------|--|
| | | | 一 5 | |
| 业 (20) | 6S | 10 | 不 6S 3-5 | |
| | | 10 | 不 2 3 ; 20 ; 严 , | |
| 与 (40) | | 30 | “S” | |
| | | 10 | | |
| | | | 60 | |

(1) 

1-07 , , AM与MC 为10 。 AB、EF
 两 为 40cm, AE、EG、IK、KC 为3 。
 : 从AB , , , CD 。
 , 从CD , , , AB 。 为
 60 。 (MI 与)

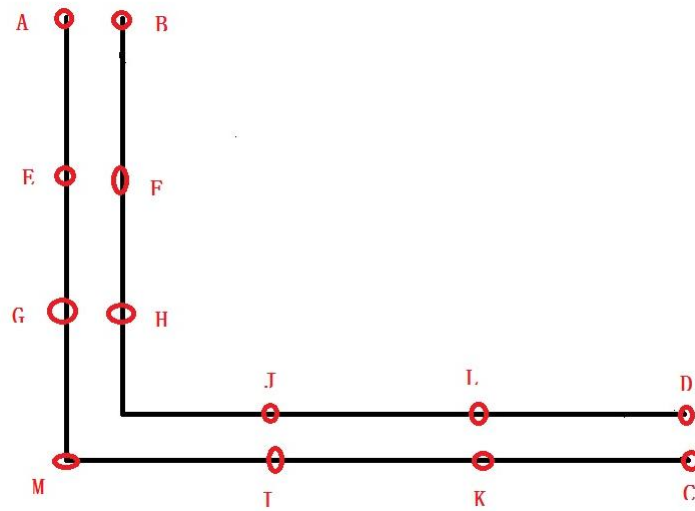

1-07

1) , .

“ , ”, 、举
 , .

2) 、 、 , .
 , 下 举 , ,

(2) 件

| | | |
|--|--------|--|
| | 件 | |
| | 中 | |
| | 1 , 16 | |
| | 个 | |

(3)

60

(4)

| | | | | |
|----------|----|----|------------------------------|-----------------|
| 价 | | | | |
| (40) 与) | | 10 | 不 5 2 ° 3 ° | 事 ; 严 , 0 |
| | | 30 | 不 5 ° 5 ° 一 5 | |
| 业 (20) | 6S | 10 | 不 6S 3-5 | |
| | | 10 | 不 2 3 ; 20 ; 严 , | |
| (40) 与) | | 30 | “S” | |
| | | 10 | | |
| | | | 60 | |

(1) 

1-08 , , , 。 4 5
 7 8 为 1.5 。 4 9 8 10 为 1.5 。 4
 为 1 。 1 5、2 6、 3 7为 2 。 1 2、2 3、5
 6 6 7为 0.5。 , 从 , 9
 10 , , , 9
 。 乙 。 乙 10 , 。
 为 30 。 (, , 为 , ,)



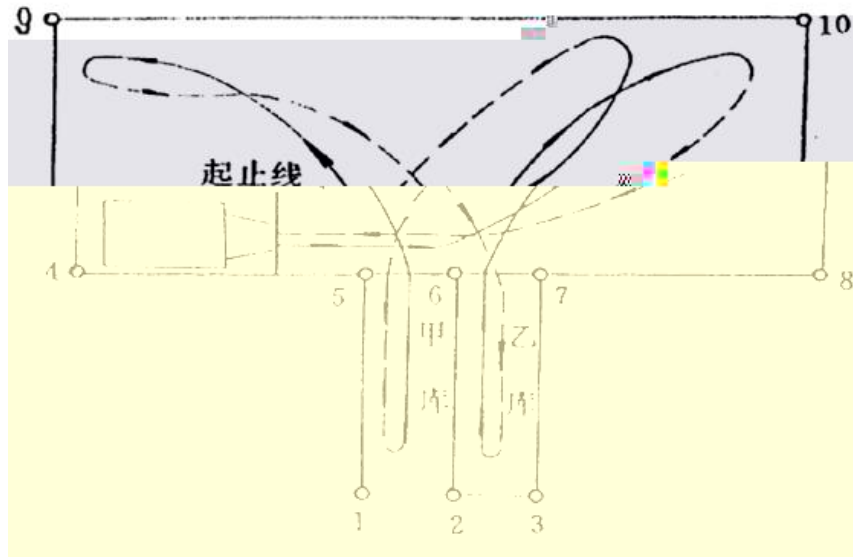

1-08

1) , , 。
 , “ , ”, 、举
 , 。

2) 、 、 , 。

, 下举 , ,
 。

(2) 件

| | | |
|--|--------|--|
| | 件 | |
| | 中 | |
| | 1 , 16 | |
| | 个 | |

(3)

60

(4)

| | | | | |
|--------|----|----|------------------------------|-----------------|
| 价 | | | | |
| (40) 与 | | 10 | 不 5 2。 3。 | 事 ; 严 , 0 |
| | | 30 | 不 5。 5。 一 5 | |
| 业 (20) | 6S | 10 | 不 6S 3-5 | |
| | | 10 | 不 2 3 ; 20 ; 严 , | |
| (40) 与 | | 30 | “S” | |
| | | 10 | | |
| | | | 60 | |

(1) 

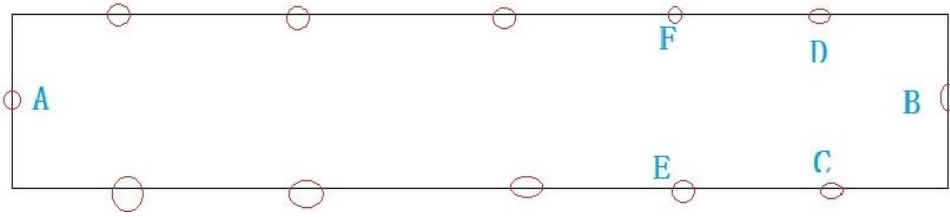

1-09

1-09 , , AB 20 。两 CD 为 30cm, CD 与 B 为 60cm (A 两)。 CE 为 150cm。 : 从 A , , B , B , A , : 从 A B 。 为 60 。

1) , , “ , ”, 、举 , 。 2) 、 、 , 。 , 下 举 , ,

(2) 件

| | | |
|--|--------|--|
| | 件 | |
| | 中 | |
| | 1 , 20 | |
| | 个 | |

(3)

6

(4)

| | | | |
|---|--|--|--|
| 价 | | | |
|---|--|--|--|

| | | | | | |
|------|-----|----|-----|------|-----|
| | | | 不 | 5 | |
| | | 10 | 2° | | |
| | | | 3° | | |
| (40) | 与 | | 不 | 5° | |
| | | 30 | | 5° | |
| | | | 一 | 5 | |
| | 6S | 10 | 不 | 6S | 事 ; |
| | | | 3-5 | | 严 |
| 业 | (20 | | 不 | 2 | , |
|) | | | 不 | 3 ; | |
| | | 10 | | 20 ; | 0 |
| | | | 严 | | |
| | | | , | | |
| | 与 | 30 | | | |
| (40) |) | | 与 | | |
| | | 10 | | | |
| | | | | | |
| | | | 30 | | |

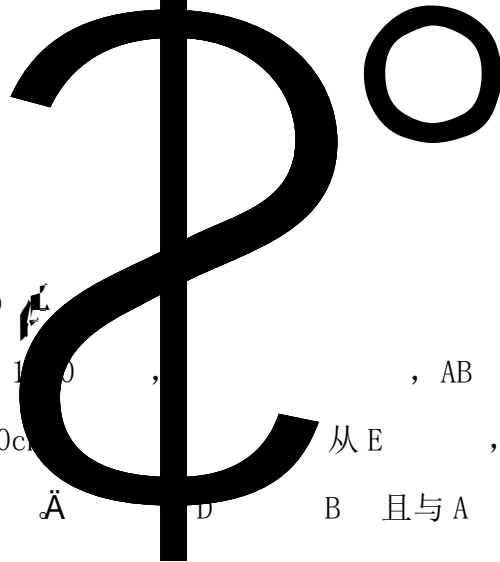

(1) $AB = 20$, $BC = 30$, $CD = 10$, $DE = 10$, $EF = 10$.
 A, B, C, D, E, F are points on a line segment AB. C is between A and B, D is between C and E, and E is between D and F. A circle is drawn with center C and radius 10. The circle passes through D and E. The length of the chord DE is 10. The length of the segment AB is 20. The length of the segment BC is 30. The length of the segment CD is 10. The length of the segment DE is 10. The length of the segment EF is 10.

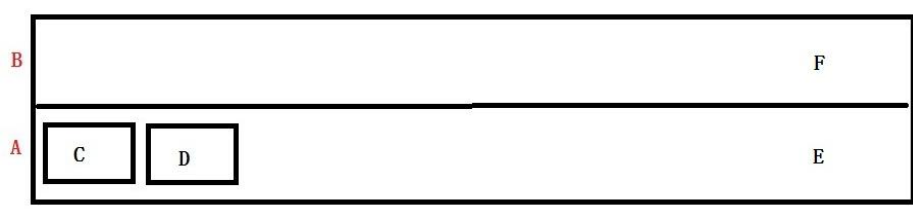

0 1-10

o A

1) , , .

, “ ,

| | | | | |
|------------|----|----|------------------------------|---|
| | | | 5 。5 — 5 | 0 |
| 业 (20) | 6S | 10 | 不 6S 3-5 | |
| | | 10 | 不 2 3 ; 20 ; 严 , | |
| (40 与) | | 30 | 与 | |
| | | 10 | | |
| | | | 30 | |

(1) 

1-11 , 为 10m, 为 1.5m。 从E
 , 。 A G, B F 。
 G B 。 , A E ,
 A D, 上 , B G , D 两
 与 G 一 上。 A E , A C, 上
 , B D , C 两 与 D 一
 上。

① , 。
 , “ , ”, 、举
 , 。

② 。
 , 举 , , 。



1-11 (D 一)

(2) 件

| | | |
|--|-------------------|--|
| | 件 | |
| | 中 | |
| | 1 , 1个 | |
| | 4个, 1个, 两 , 1个 | |
| | 1个, 1 | |

(3)

60

(4)

, 。

为 个 ， 些 中 、不 。以下为 。

| | | | | |
|-----------|--|-----|-----------------------------|-----------------------|
| 价 | | | | |
| 与 (30) | | 30 | 一 3 ， 一 3 ， 不 3 20 | 事 ； 严 ， 0 |
| 业 (20) | | 10 | 不 3 ； 3 ； 2 | |
| | | 10 | 不 不 2 ； 3 ； 20 | |
| (50) | | 3 | 3 | |
| | | 4 | 不 1-2 | |
| | | 2 | 不 2 | |
| | | 18 | 10 | |
| | | 18 | 10 | |
| | | 5 | 为 一 2 ， | |
| | | 100 | | |

$$(1) \quad \begin{matrix} \text{A} \\ \text{B} \\ \text{C} \end{matrix} \quad , \quad \text{A} = -1$$

| | | | | | |
|--------|----|----|------------------------------|----|-----------------|
| (40) 与 | | 10 | 不 2。 3。 | 5 | 严 事 ; , 0 |
| | | 30 | 不 5。 5。 一 5 | | |
| 业 (20) | 6S | 10 | 不 6S 3-5 | | |
| | | 10 | 不 2 3 ; 20 ; 严 , | | |
| (40) 与 | | 30 | 与 | | |
| | | 10 | | | |
| | | | | 60 | |

(1) 1-13 , , . 4 5
 7 8 为1.5 . 4 9 8 10 为1.5 . 1 5、
 2 6、 3 7为 2 . 1 2、2 3、5 6 6 7为 0.5。
 , 从 , 、 A 一 ,
 , 乙 B 。
 为30 。

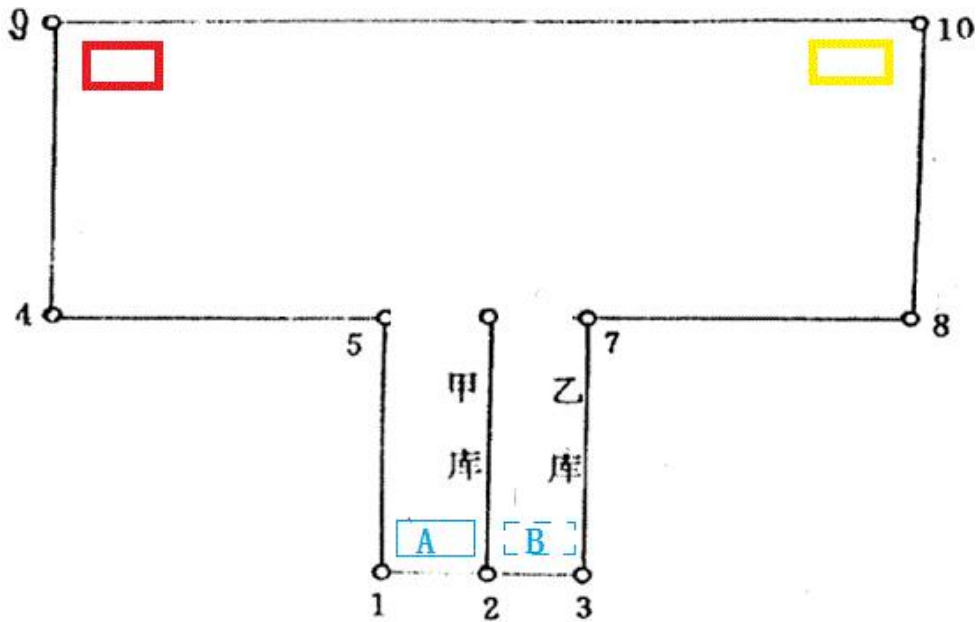

1-13 业

- 1) , .
 , “ , ”, 、举
 , .
 2) 、 、 , .
 , 下 举 , ,

(2) 件

| | | |
|--|--------|--|
| | 件 | |
| | 中 | |
| | 1 , 20 | |

| | | |
|--|---|--|
| | 个 | |
|--|---|--|

(3)

60

(4)

| | | | | |
|--------|----|----|----------------------------|---------------|
| 价 | | | | |
| (40) | 与 | 10 | 不 2。 3。 | 事； 严， 0 |
| | | 30 | 不 5。 5。 一 5 | |
| 业 (20) | 6S | 10 | 不 6S 3-5 | |
| | | 10 | 不 2 3； 20； 严 , | |
| (40) | 与 | 30 | 与 | |
| | | 10 | | |
| | | | 60 | |

(1)  1-14 , , , 。 4 5 7 8 为1.5 。 4 9 8 10 为1.5 。 1 5、 2 6、 3 7为 2 。 1 2、 2 3、 5 6 6 7为 0.5。 , 从 , 乙 B 上 一 , , A 。 为30 。

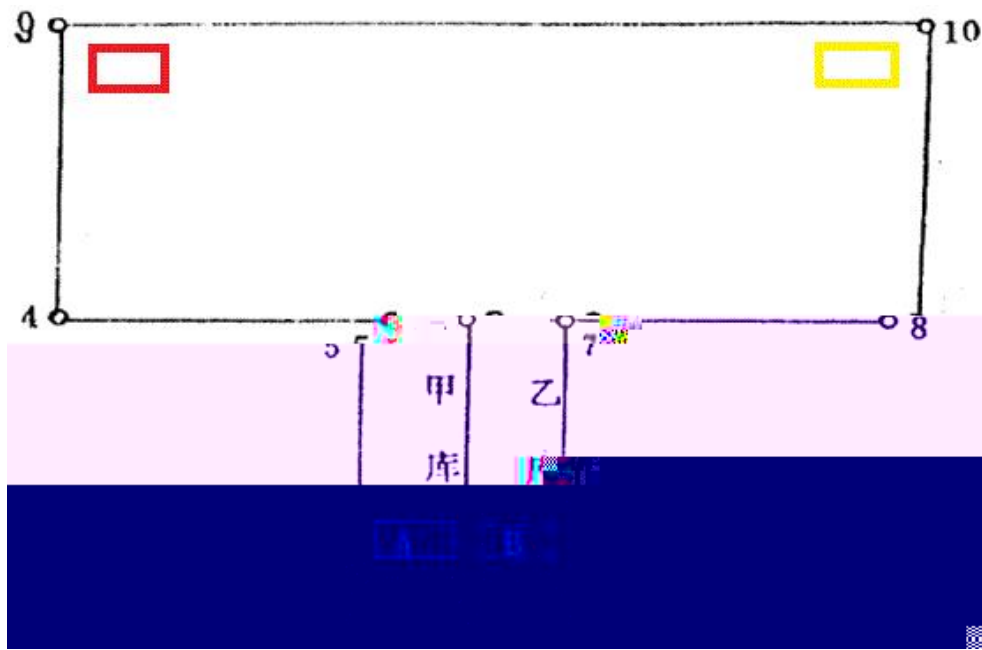

- 1) , , “ , ”, 、 举 , 。
- 2) 、 、 , 。 , 下 举 , ,

(2) 件

| | | |
|---|--------|--|
| | 件 | |
| | 中 | |
| | 1 , 20 | |
| 个 | | |

(3)

30

(4)

| | | | | |
|--------|----|----|------------------------------|-----------------|
| 价 | | | | |
| (40) 与 | | 10 | 不 2。 3。 | 事 ; 严 , 0 |
| | | 30 | 不 5。 5。 一 5 | |
| 业 (20) | 6S | 10 | 不 6S 3-5 | |
| | | 10 | 不 2 3 ; 20 ; 严 , | |
| (40) 与 | | 30 | 与 | |
| | | 10 | | |
| | | | 60 | |

(4)

| | | | | |
|----------|----|----|------------------------------|--------------------|
| 价 | | | | |
| (40) 与) | | 10 | 不 5 2 3 | 事 ; 严 , 0 |
| | | 30 | 不 5 5 一 5 | |
| 业 (20) | 6S | 10 | 不 6S 3-5 | |
| | | 10 | 不 2 3 ; 20 ; 严 , | |
| (40) 与) | | 30 | 与 | |
| | | 10 | | |
| | | | 30 | |

2

(1) 

了 业 ， 中
(件)， IQ IK 。主 以下
:

- 一、 EXCEL IQ IK;
- 二、 EXCEL 中 IQ IK ;
- 三、 ABC 。

(2) 件

| | | |
|--------|---|-----|
| | 件 | |
| | 2个, 个 30个 , 个 。 | |
| | 个 1 ; 30-40 (件), 件 Office ; 5 。 | |
| | 个 30人 。 | |
| 专 上 | 30 2 。 | 五 以 |

(3)

90

(4)

价 业 与 业2个 , 为100 。 中,
业 20%, 业 80%。
下
价

业

| | | | | |
|------------|-----------|----|--------------|--|
| | | 10 | 业 , 、 、 。 | |
| 业 (80) | IQ、 IK | 30 | IQ IK 。 | |
| | | 30 | IQ IK , 。 | |
| | ABC | 20 | 、 ABC 。 | |

(1) 

了 业 ， 中
(件)， EQ EN 。主 以下

:

- 一、 EXCEL EQ EN;
- 二、 EXCEL 中 EQ EN ;
- 三、 ABC 。

(2) 件

| | | |
|---|---------------------------------------|--|
| | 件 | |
| | 2个, 个 30个 , 个 | |
| | 个 1 ; 30-40 (件), 件 Office ; 5 | |
| | 个 30人 | |
| 专 | 30 2 三 以上从事 业 五 以 上 | |

(3)

60

(4)

价 业 与 业 2个 , 为 100 。 中,
业 20%, 业 80%。
下

| | | | |
|------------|----|---|-------------------|
| 价 | | | |
| 业 (20) | 5 | , 。 | 严 乱 ; , 0 。 |
| | 5 |  , ; | |
| | 10 | 业 , | |

| | | | | |
|------------|-----------|----|---------|--|
| 业 (80) | EQ、 EN | 30 | EQ EN | |
| | | 30 | EQ EN , | |
| | ABC | 20 | 。 , ABC | |

(1) 

(件), IQ IK 。

主 以下 :

- 一、 EXCEL IQ IK;
- 二、 EXCEL 中 IQ IK ;
- 三、 ABC 。

(2) 件

| | | |
|---|---|--|
| | 件 | |
| | 2个, 个 30个 , 个 。 | |
| | 个 1 ; 30-40 (件), 件 Office ; 5 。 | |
| | 个 30人 。 | |
| 专 | 30 2 。 | |
| 上 | 三 以上从事 业 五 以 上 。 | |

(3)

90

(4)

价 业 与 业 2个 , 为 100 。

中, 业 20%, 业 80%。

下

| | | | |
|------------|----|---|-------------------|
| 价 | | | |
| 业 (20) | 5 | , 。 | 严 乱 ; , 0 。 |
| | 5 |  , 。 | |
| | 10 | 业 , 。 | |

| | | | | |
|------------|-----------|----|--------------|--|
| 业 (80) | IQ、 IK | 30 | IQ IK 。 | |
| | | 30 | IQ IK ， 。 | |
| | ABC | 20 | ， ABC 。 | |

(1) 

(件), EQ EN 。

主 以下 :

- 一、 EXCEL EQ EN;
- 二、 EXCEL 中 EQ EN ;
- 三、 ABC 。

(2) 件

| | | |
|---|---|--|
| | 件 | |
| | 2 个, 个 30 个 , 个 。 | |
| | 个 1 ; 30-40 (件), 件 Office ; 5 。 | |
| | 个 30 人 。 | |
| 专 | 30 2 。 | |
| 上 | 三 以上从事 业 五 以 上 。 | |

(3)

60

(4)

价 业 与 业 2 个 , 为 100 。

中, 业 20%, 业 80%。

下

| | | | |
|------------|----|---|-------------------|
| 价 | | | |
| 业 (20) | 5 | , 。 | 严 乱 ; , 0 。 |
| | 5 |  , 。 | |
| | 10 | 业 , 。 | |

| | | | | |
|------------|-----------|----|---------|--|
| 业 (80) | EQ、 EN | 30 | EQ EN | |
| | | 30 | EQ EN , | |
| | ABC | 20 | 。 , ABC | |

下。

：万

| | | | | | | | | | | |
|--|-----|-----|-----|-----|-----|-----|-----|-----|-----|-----|
| | 1 | 2 | 3 | 4 | 5 | 6 | 7 | 8 | 9 | 10 |
| | 140 | 159 | 136 | 157 | 173 | 131 | 177 | 188 | 154 | 179 |

以上，：

- 一、件。
- 二、以 N=3 N=5 一。
- 三、EXCEL，。

| | | |
|---|---------------------------------|--|
| | 件 | |
| | 2个，个 30个 | |
| | ，个 | |
| | 个 1；30-40 (件)，件 Office；5。 | |
| | 个 30人。 | |
| 专 | 30 2。三 以上从事业 五以上。 | |

价业与业2个，为100。中，
业 20%，业 80%。
下：

| | | | |
|---|---|----|------|
| 价 | | | |
| 业 | 5 | ，。 | 乱；严， |

| | | | | | |
|------------|---|----|----------|---------|-----|
| (20) | | 5 | ， 。 | ； 、 | 0 。 |
| | | 10 | 业 、 | 、 。 | |
| 业 (80) | | 20 | | 件， 。 | |
| | 、 | 60 | ， 了 。 | ， 、 | |

仓 下 。

：万

| | | | | | | | | | | |
|---|-----|-----|-----|-----|-----|-----|-----|-----|-----|-----|
| | 1 | 2 | 3 | 4 | 5 | 6 | 7 | 8 | 9 | 10 |
| 仓 | 3.3 | 3.5 | 3.2 | 3.7 | 3.5 | 3.4 | 3.5 | 3.8 | 3.6 | 3.7 |

以上 ， ：

一、 件。

二、 0.1 0.3 一 。

三、 EXCEL ， 。

| | | |
|---|---|--|
| | 件 | |
| | 2个, 个 30个 | |
| | , 个 | |
| | 个 1 ; 30-40 (件), 件 Office ; 5 。 | |
| | 个 30人 。 | |
| 专 | 30 2 三 以上从事 业 五 以上 | |

价 业 与 业2个 ， 为100 。 中，
业 20%， 业 80%。

下 ：

| | | | |
|---|---|-----|------------|
| 价 | | | |
| 业 | 5 | , 。 | 乱 ; 严 , |

| | | | | | |
|------------|---|----|----------|---------|-----|
| (20) | | 5 | ， 。 | ； 、 | 0 。 |
| | | 10 | 业 、 | 、 。 | |
| 业 (80) | | 20 | | 件， 。 | |
| | 、 | 60 | ， 了 。 | ， 、 | |

(1) 

下 为

。

: 万

| | | | | | | | | | | | | |
|--|----|----|----|----|----|----|----|----|----|----|----|-----|
| | 1 | 2 | 3 | 4 | 5 | 6 | 7 | 8 | 9 | 10 | 11 | 12 |
| | 60 | 70 | 55 | 80 | 90 | 65 | 70 | 75 | 60 | 80 | 90 | 100 |

以上

, :

一、

件。

二、

$N=3,$

$W_{t-1}=0.5, W_{t-2}=0.3, W_{t-3}=0.2$

一

。

三、

EXCEL

,

。

| | | | |
|---|------------|-----------|---|
| | 件 | | |
| | 2个, 个 | 30个 | |
| | , 个 | 。 | |
| | 个 | 1 ; 30-40 | |
| | (件) , | 件 | |
| | Office ; 5 | 。 | |
| | 个 | 30人 | 。 |
| 专 | 30 | 2 。 | 三 |
| | 以上从事 业 | 五 以上 | |
| | 。 | | |

价 业 与 业2个 , 为100 。 中,

业

20%, 业

80%。

下 :

| | | | |
|---|---|-----|---------|
| 价 | | | |
| 业 | 5 | , 。 | 乱 ; 严 , |

| | | | | |
|------------|---|----|----------|-----|
| (20) | | 5 | ， 。 | 0 。 |
| | | 10 | 业 、 | |
| 业 (80) | | 20 | 件， 。 | |
| | 、 | 60 | ， 了 。 | |

1

一、不，人不，不，

以上，：

- 一、？
- 二、什么、一、二？
- 三、“三”“”？

| | | |
|---|-----------------------------|--|
| | 件 | |
| | 2个，个 30个， | |
| | 个。个 1；30-40 (件)，件 Office；5。 | |
| | 个 30人。 | |
| 专 | 30 2。五以 | |
| 上 | 三 以上从事 业。 | |

价 业 与 业2个， 为100。中，业 20%，业 80%

| | | | | | | |
|------------|------------|----|-----------|---|---|-----|
| (20) | | 5 | 、 | ； | ’ | 0 。 |
| | | 10 | 业 | 、 | 、 | 。 |
| 业 (80) | | 20 | 些？ | | | |
| | | 30 | 、一、二 ？ | | | |
| | “三” “ ” | 30 | “三 ” “ ” | | | |

一、不，人不，不，

以上，：

- 一、，，？
- 二、一？
- 三、一？

| | | |
|---|---------------------------------|---|
| | 件 | |
| | 2个，个 30个，个。 | |
| | 个 1；30-40 (件)，件 Office；5。 | |
| | 个 30人。 | |
| 专 | 30 2。五 以上 以上从事业 | 三 |

价业与业2个，为100。中，
业 20%，业 80%。
下：

| | | | |
|---|---|----|------|
| 价 | | | |
| 业 | 5 | ，。 | 严 乱； |

| | | | | |
|------------|----|---|---|-----|
| (20) | 5 | 、 | ； | 0 。 |
| | 10 | 业 | 、 | |
| 业 (80) | 20 | | 、 | |
| | 30 | 一 | | |
| | 30 | 一 | | |

了 ， ，
， 一 。

一、 此？

二、 一 ？

| | | | | |
|------------|--|----|--------|--|
| 业 (80) | | 30 | 些 | |
| | | 50 | 一 ? | |

了两
一
一、
二、

| | | |
|---|-------------------------------------|--|
| | 件 | |
| | 2个, 个 30个 | |
| | 个 1 ; 30-40 (件), 件 Office ; 5 | |
| | 个 30人 | |
| 专 | 30 2 三 以上从事 业 五 以 上 | |

价 业 与 业2个 , 为100 。 中,
业 20%, 业 80%。
下 :

| | | | |
|------------|----|-----|------------|
| 价 | | | |
| 业 (20) | 5 | | 乱 ; 0 。 |
| | 5 | | |
| | 10 | 业 , | |

| | | | | |
|------------|--|----|---|----|
| 业 (80) | | 30 | | 些? |
| | | 50 | 一 | ? |

了两 ， 。

一 。

一、 些？

二、 一 ？

| | | |
|---|---|--|
| | 件 | |
| | 2个， 个 30个 ， | |
| | 个 1 ; 30-40 (件)， 件 Office ; 5 。 | |
| | 个 30人 。 | |
| 专 | 30 2 。 | |
| 上 | 三 以上从事 业 五 以 | |

价 业 与 业2个 ， 为100 。 中，
业 20%， 业 80%。

下 ：

| | | | |
|------------|----|--------------|-----------------|
| 价 | | | |
| 业 (20) | 5 | ， 。 | 乱 ； ， 0 。 |
| | 5 | 、 ， 。 | |
| | 10 | 业 ， 、 、 。 | |

| | | | | |
|------------|--|----|--------|--|
| 业 (80) | | 30 | 些? | |
| | | 50 | → ? | |

了两 ， 。

一 。

一、 些？

二、 一 ？

| | | |
|---|---|--|
| | 件 | |
| | 2个， 个 30个 ， | |
| | 个 1 ; 30-40 (件)， 件 Office ; 5 。 | |
| | 个 30人 。 | |
| 专 | 30 2 。 | |
| 上 | 三 以上从事 业 五 以 | |

价 业 与 业2个 ， 为100 。 中，
业 20%， 业 80%。

下 ：

| | | | |
|------------|----|--------------|----------------------|
| 价 | | | |
| 业 (20) | 5 | ， 。 | 乱 ； 严 ' 0 。 |
| | 5 | 、 ， 。 | |
| | 10 | 业 ， 、 、 。 | |

| | | | | |
|------------|--|----|--------|--|
| 业 (80) | | 30 | 些? | |
| | | 50 | → ? | |

了两 ， 。

一 。

一、 些？

二、 一 ？

| | | |
|---|---|--|
| | 件 | |
| | 2个， 个 30个 ， | |
| | 个 1 ; 30-40 (件)， 件 Office ; 5 。 | |
| | 个 30人 。 | |
| 专 | 30 2 。 | |
| 上 | 三 以上从事 业 五 以 | |

价 业 与 业2个 ， 为100 。 中，
业 20%， 业 80%。

下 ：

| | | | |
|------------|----|--------------|-----------------|
| 价 | | | |
| 业 (20) | 5 | ， 。 | 乱 ； ， 0 。 |
| | 5 | 、 ， 。 | |
| | 10 | 业 ， 、 、 。 | |

| | | | | |
|------------|--|----|--------|--|
| 业 (80) | | 30 | 些? | |
| | | 50 | → ? | |

了 ， ， 。

一 。

一、 些??

二、 一 ?

| | | |
|---|---|--|
| | 件 | |
| | 2个, 个 30个 , | |
| | 个 1 ; 30-40 (件), 件 Office ; 5 。 | |
| | 个 30人 。 | |
| 专 | 30 2 。 | |
| 上 | 三 以上从事 业 五 以 | |

价 业 与 业2个 , 为100 。

中, 业 20%, 业 80%。

下 :

价

5 , 。

业 乱 ;

(20) , 0 。

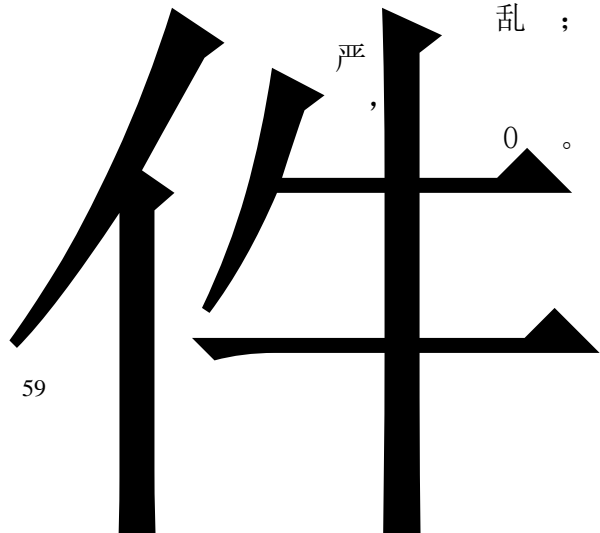



| | | | | |
|------------|--|----|-----|--|
| 业 (80) | | 30 | 些? | |
| | | 50 | — ? | |

(1) 

中、 、 、 仓 下:

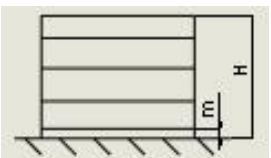
| | | | |
|------|--------------------|--|------------|
| kg | () mm | | |
| mm | | | 不 下 mm () |
| 2500 | 1500kg | | 3000 |
| | L*W*H | | D*L |
| | 1000mm*800mm*600mm | | |

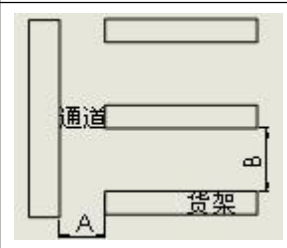
| | | A | | B | | C | |
|--|---|---|---|---|--------|--|-------|
| | | m | H | H | 4000mm | n | H |
| | 1 | | | 1500kg | 1250mm | | |
| | 2 | | | 1500kg | 1250m | | |
| | 3 | | | 1500kg | 1250mm | | |
| | | (A) | | 1500mm | (B) | | 2000m |
| | |  | |  | |  | |
| | | A | | B | | C | |
| | |  | | | | | |

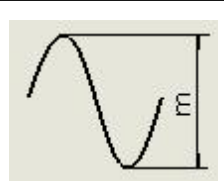
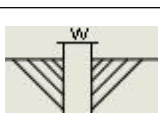
| | | | | □ | | □ | | □ | |
|--|---|---|-----|---|--|---|--|---|--|
| |  | m | 3mm | | | | | | |
| |  | w | 2mm | | | | | | |

他 ， 2 ， 不 ， 为 ， 且 ， ？

以上 ， ：

- 一、 ？
- 二、 件 些？ ？
- 三、 件 ？

| | | |
|---|---|--|
| | 件 | |
| | 2个， 个 30个 ， 个 | |
| | 个 1 ； 30-40 (件)， 件 Office ； 5 。 | |
| | 个 30人 。 | |
| 专 | 30 2 三 以上从事 业 五 以上 | |

价 业 与 业 2个 ， 为 100 。 中，
业 20%， 业 80%。

下 ：

价

5 ， 。

业

(20)

| | | | | |
|------------|---|----|-------------|--|
| | | 10 | 业， 、 、 。 | |
| 业 (80) | 业 | 20 | 业 些 事 ? | |
| | 件 | 30 | 些? ? 件 | |
| | 件 | 30 | 件 ? | |

了二人，于，为二
人以，人、二
二人。



一、下件

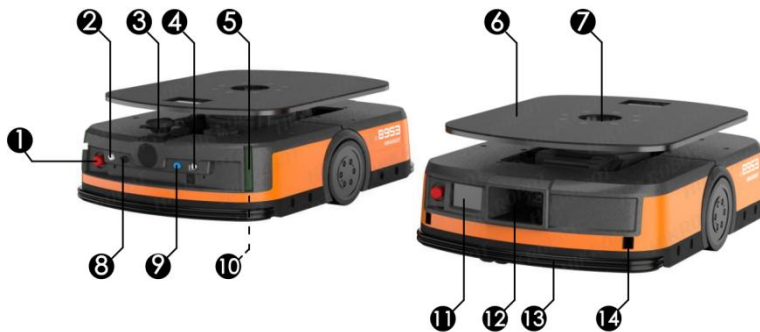

二、二

?

三、

人，?

| | | |
|---|-------------------------------------|-----|
| | 件 | |
| | 2个，个 30个 | |
| | 个 | |
| | 个 1 ; 30-40 (件)， 件 Office ; 5 | |
| | 个 30人 | |
| 专 | 30 2 三 以上从事 业 上 | 五 以 |

и

С

了一，于，
 一 二，于。
 二、一 二。
 一、一 一。
 二、一 二。

| | | |
|---|---------------------------------------|--|
| | 件 | |
| | 2个，个 30个， | |
| | 个 1 ; 30-40 (件)， 件 Office ; 5。 | |
| | 个 30人。 | |
| 专 | 30 2。 三 以上从事 业 五 以 上。 | |

价 业 与 业 2个， 为 100。 中，
 业 20%， 业 80%。
 下：

| | | | |
|------------|----|-----|------------------|
| 价 | | | |
| 业 (20) | 5 | ，。 | 严 乱 ； ， 0。 |
| | 5 | 、，。 | |
| | 10 | 业，。 | |

| | | | | | | |
|------------|----------|----|---|---|---|--|
| 业 (80) | AGV 一 | 40 | 一 | 一 | , | |
| | AGV 二 | 40 | 一 | 二 | | |

(1)

AGV

业,

30

下

一、下

, AGV

业?

| AGV 业 | | | |
|--------------|---|--------|-----------------------------|
| 人: : : | | | |
| | | | |
| AGV | | 、 丝 | 、 、 2、 件 、 丝 |
| | | 、 | 1、 、 2、上 不了, 万 |
| | | | 1、 二 上 二 、 、 了 |
| | 上 | 上 、 | |
| | | 件 、 | 、 、 丝、 |
| | | | 1、 、 2、 |
| | | | |

| | | | | | |
|--|---|-----|---|---|-----|
| | 主 | 主、从 | 中 | | |
| | 从 | 主 | | 不 | 30% |

二、件，AGV，业。

1) AGV ， 。

，“ ， ”， 、举

， 。

2) 。 ， 下举

， ， 。

(2) 件

| | | |
|--|---------|--|
| | 件 | |
| | 中 | |
| | AGV 两 ， | |

(3)

30

(4)

| | | | | |
|-----------|----|----|------------------|-------------------|
| 价 | | | | |
| 与 (40) | | 10 | 不 5 2 。 | 事 ；严 ， 0 |
| | | 30 | 5 5 。 | |
| 业 (20) | 6S | 10 | 不 6S 3-5 | |
| | | 10 | 不 3 20 ； 严 | |
| 与 (40) | | 30 | 仓 件 AGV | |
| | | | 30 | |

了 ， 。

一、 些？

二、 些事 ？

| | | |
|---|-----------------------|--|
| | 件 | |
| | 2个, 个 30个 , | |
| | 个 。 | |
| | 个 1 ; 30-40 (件), | |
| | 件 Office ; 5 。 | |
| | 个 30人 。 | |
| 专 | 30 2 。 | |
| 上 | 三 以上从事 业 五 以 | |

价 业 与 业2个 , 为100 。 中,
业 20%, 业 80%。

下 :

| | | | |
|------------|----|-------|-------------------|
| 价 | | | |
| 业 (20) | 5 | , 。 | 乱 ; 严 , 0 。 |
| | 5 | 、 , 。 | |
| | 10 | 业 , 。 | |

| | | | | |
|------------|--|----|-----|--|
| 业 (80) | | 30 | 些? | |
| | | 50 | 一 ? | |

2

(1) 业 产 ， 仓 一个 件 ，
为 件 仓 。 件 下

:

| 件 | /mm | /mm | /mm | / | |
|---|------|-----|-----|---|-----|
| A | 1200 | 800 | 700 | 7 | 180 |

仓 为不 4.5m, 仓 为3)
仓 。

(2) 件

件
2 个, 个 卍 30 个
, 个
个 60 00 1 ; 30-40
(件),
件 Office 。
个 30 人 。
30 2 。 0 *8
专 三 以上从事 业

0

19X20-21D 2800F, 03 07

(1)

业 A、B 2 件，下，产
 为 件 仓。A 件 为 60，（*
 *）为 1.2m*0.8m*0.7m，为 7，B 件 为 50，
 为 1.3m*0.8m*0.8m，为 4。仓 为不 4.5m，
 仓 为 3，仓。

(2) 件

| | | |
|---|--------------------------------|--|
| | 件 | |
| | 2 个，个 30 个 ，个。 | |
| | 个 1；30—40 （件）， 件 Office。 | |
| | 个 30 人。 | |
| 专 | 30 2。 三 以上从事 业 五 以 上。 | |

(3)

90

(4)

价 业 与 业 2 个，为 100。中，
 业 20%，业 80%。
 下

| | | | |
|-----------|----|-----------|-----------------|
| 价 | | | |
| 业 (20) | 5 | ，。 | 严 乱； ， 0。 |
| | 5 | 、 、。 | |
| | 10 | 业， 、、。 | |

| | | | | | |
|------------|--|----|---|---|--|
| 业 (80) | | 30 | 件 | 。 | |
| | | 30 | 件 | 。 | |
| | | 20 | | 。 | |

(1)

业 A、B 2 件，下，产
为 件 仓。件 下：

| 件 | /mm | /mm | /mm | / | |
|---|------|-----|-----|---|-----|
| A | 1200 | 800 | 700 | 7 | 180 |
| B | 1300 | 800 | 800 | 4 | 80 |

仓 为不 4.5m, 仓 为 2,
仓。

(2) 件

| | | |
|---|------------------------------------|--|
| | 件 | |
| | 2 个, 个 30 个 , 个。 | |
| | 个 1 ; 30-40 (件), 件 Office。 | |
| | 个 30 人。 | |
| 专 | 30 2。 三 以上从事 业 五 以 上。 | |

(3)

90

(4)

价 业 与 业 2 个，为 100。中，
业 20%，业 80%。
下

价

5，。

业 n 件 o 严 乱；

(20)

5，
0。

| | | | | | |
|------------|--|----|---|---|--|
| 业 (80) | | 30 | 件 | 。 | |
| | | 30 | 件 | 。 | |
| | | 20 | | 。 | |

(1)

业 A、B、C 3 件，下，产
 为 件 仓。A 件 为 50，（* * *）
 为 1.5m*0.9m*0.8m，为 7，B 件 为 60，为
 1.6m*1m*0.9m，为 4，C 件 为 80，为
 1.9m*1.1m*1m，为 3。
 仓 为不 4.5m，仓 为 2.5，
 仓。

(2) 件

| | | |
|---|--------------------------------|--|
| | 件 | |
| | 2 个，个 30 个 ，个。 | |
| | 个 1；30-40 (件)， 件 Office。 | |
| | 个 30 人。 | |
| 专 | 30 2。 三 以上从事 业 五 以 上。 | |

(3)

90

(4)

价 业 与 业 2 个，为 100。中，
 业 20%，业 80%。
 下

| | | | |
|---|---|----|------|
| 价 | | | |
| 业 | 5 | ，。 | 严 乱； |

(1) 

业 一 件, 为 件 仓 。 件

下 :

| 件 | /mm | /mm | /mm | / | |
|---|------|-----|-----|---|----|
| A | 1200 | 800 | 700 | 7 | 60 |
| B | 1300 | 800 | 800 | 4 | 50 |
| C | 1500 | 900 | 800 | 7 | 50 |

仓 为不 4.5m, 仓

| | | | | |
|------------|--|----|-------|--|
| | | | 、 、 。 | |
| 业 (80) | | 30 | 件 。 | |
| | | 30 | 件 。 | |
| | | 20 | 。 | |

(1) 

业 一个仓 ， ， 仓 件 6000m3，
 仅一个 ， 为 55m3， 为 70%，
 一 为 30min.， 仓 为 10hr.， 为 80%， 产
 仓 。

(2) 件

| | | |
|---|-------------------------------------|--|
| | 件 | |
| | 2 个， 个 30 个 ， 个 。 | |
| | 个 1 ; 30-40 (件)， 件 Office 。 | |
| | 个 30 人 。 | |
| 专 | 30 2 。 | |
| 上 | 三 以上从事 业 五 以 | |

(3)

90

(4)

价 业 与 业 2 个 ， 为 100 。 中，
 业 20%， 业 80%。
 下

| | | | |
|------------|----|--|-------------------|
| 价 | | | |
| 业 (20) | 5 | ， 。 | 严 乱 ； ， 0 。 |
| | 5 |  ， ； 、 。 | |
| | 10 | 业 ， 、 、 。 | |

| | | | | |
|------------|--|----|---|--|
| 业 (80) | | 60 | 。 | |
| | | 20 | 。 | |

(1)

业 一个仓 ， ， 仓 件 15000m³，
 仓 、 以 下 :

| | /m ³ | /m ³ | |
|---|-----------------|-----------------|-----|
| A | 55 | 6000 | 70% |
| B | 72 | 9000 | 50% |

一 为 30min, 仓 为 20hr, 为
 80%, 产 仓 。

(2) 件

| | | |
|--------|-------------------------------------|-----|
| | 件 | |
| | 2 个, 个 30 个 , 个 。 | |
| | 个 1 ; 30-40 (件), 件 Office 。 | |
| | 个 30 人 。 | |
| 专 上 | 30 2 。 | 五 以 |

(3)

90

(4)

价 业 与 业 2 个 ， 为 100 。 中，
 业 20%， 业 80%。

下

| | | | |
|---|---|-----|-------|
| 价 | | | |
| 业 | 5 | ， 。 | 严 乱 ； |

(1) 

业 一个仓 ， 仓 件 20000m³，
 为 72m³ 55m³ 两 ， 为 75% 70%，
 两 ， 一 为 30min.， 仓
 为 20hr.， 为 80%， 产 仓 。

(2) 件

| | | |
|---|-------------------------------------|--|
| | 件 | |
| | 2 个， 个 30 个 | |
| | 个 1 ; 30-40 (件)， 件 Office 。 | |
| | 个 30 人 。 | |
| 专 | 30 2 。 | |
| 上 | 三 以上从事 业 五 以 | |

(3)

90

(4)

价 业 与 业 2 个 ， 为 100 。 中，
 业 20%， 业 80%。
 下

| | | | |
|------------|----|---|-------------------|
| 价 | | | |
| 业 (20) | 5 | ， 。 | 严 乱 ； ， 0 。 |
| | 5 |  ， 。 | |
| | 10 | 业 ， 。 | |

| | | | | |
|------------|--|----|--------------------|--|
| 业 (80) | | 30 | 72m ³ 。 | |
| | | 30 | 55m ³ 。 | |
| | | 20 | 。 | |

(1)

业 一个仓 ， ， 仓 件 8000m³， 仓
、 以 下 ：

| | /m ³ | /m ³ | |
|---|-----------------|-----------------|-----|
| A | 55 | 6000 | 70% |
| C | 17 | 2000 | 72% |

一 为 30min， 仓 为 20hr， 为
80%， 产 仓 。

(2) 件

| | | |
|--------|-------------------------------------|-----|
| | 件 | |
| | 2 个， 个 30 个 ， 个 。 | |
| | 个 1 ； 30-40 (件)， 件 Office 。 | |
| | 个 30 人 。 | |
| 专 上 | 30 2 。 | 五 以 |
| | 三 以上从事 业 | 。 |

(3)

90

(4)

价 业 与 业 2 个 ， 为 100 。 中，
业 20%， 业 80%。
下

| | | | |
|---|---|-----|-------|
| 价 | | | |
| 业 | 5 | ， 。 | 严 乱 ； |

| | | | | | |
|------------|--|----|------------------|---|-----|
| (20) | | 5 | 、 | ； | 0 。 |
| | | 10 | 业 | 、 | 。 |
| 业 (80) | | 20 | 72m ³ | 。 | |
| | | 20 | 55m ³ | 。 | |
| | | 20 | 17m ³ | 。 | |
| | | 20 | 。 | | |

(1) 

业

| | | | | |
|------------|----|------------------|---|-----|
| (20) | 5 | 、 | ； | 0 。 |
| | 10 | 业、 | 、 | 。 |
| 业 (80) | 20 | 72m ³ | 。 | |
| | 20 | 55m ³ | 。 | |
| | 20 | 17m ³ | 。 | |
| | 20 | | 。 | |

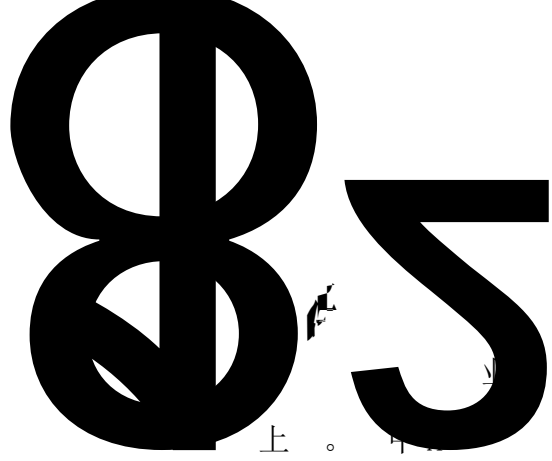

上。中
上

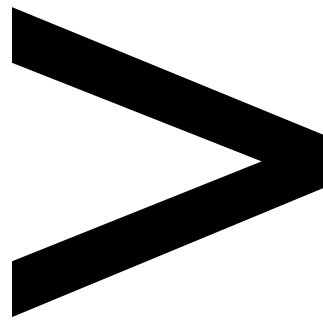

仓 5个
为 50 /hr.,

为 1500m,

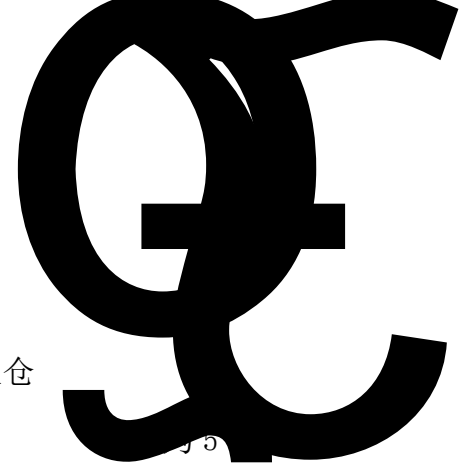

,且仓

为 2min



- 「

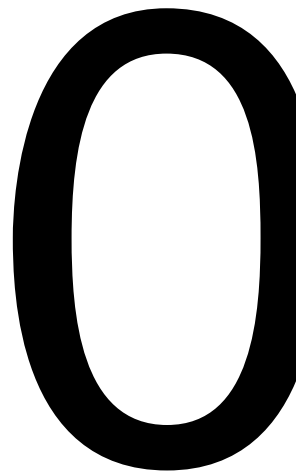

| | | | | |
|------------|---|----|---|--|
| 业 (80) | 上 | 30 | 上 | |
| | | 30 | | |
| | | 20 | | |

(1) 

业 仓 5 个 , 且仓
 上 。 B 为 60 /hr. , 为 4 ,
 上 为 1200m, 为 2min,
 5km/hr. , 中 , 不 , 产
 B 。 为 90%。

(2) 件

| | | |
|--------|-----------------------------------|--|
| | 件 | |
| | 2 个, 个 30 个 , 个 | |
| | 个 1 ; 30-40 (件), 件 Office | |
| | 个 30 人 | |
| 专 上 | 30 2 三 以上从事 业 五 以 上 | |

(3)

90

(4)

价 业 与 业 2 个 ,

| | | | | |
|------------|---|----|---|--|
| 业 (80) | 上 | 30 | 上 | |
| | | 30 | | |
| | | 20 | | |

(1) 

业 仓 5 个 ，且仓
 上 。 C 为 90 /hr. ， 为 4.5 ，
 上 为 1080m ， 为 2min ，
 5km/hr. ， 中 ， 不 ， 产
 C 。 为 80%。

(2) 件

| | | |
|--------|-----------------------------------|--|
| | 件 | |
| | 2 个， 个 30 个 ， 个 | |
| | 个 1 ; 30-40 (件)， 件 Office | |
| | 个 30 人 | |
| 专 上 | 30 2 三 以上从事 业 五 以 上 | |

(3)

90

(4)

价 业 与 业 2 个 ， 为 100 。 中，
 业 20%， 业 80%。
 下

| | | | |
|------------|----|---|-------------------|
| 价 | | | |
| 业 (20) | 5 | ， 。 | 严 乱 ； ， 0 。 |
| | 5 |  ， ； | |
| | 10 | 业 ， 、 、 。 | |

| | | | | |
|------------|---|----|---|--|
| 业 (80) | 上 | 30 | 上 | |
| | | 30 | | |
| | | 20 | | |

(1) 

业 仓 5 个 , 且仓

| | | | | |
|------------|---|----|---|--|
| 业 (80) | 上 | 30 | 上 | |
| | | 30 | | |
| | | 20 | | |

(1) 

业 仓 5 个 , 且仓
上 。 E 上 于 SuMa 不 仓
件, 件 以 了 , ,
为 15/hr. , 为 1.5 , 上
为 900m, 为 2min, 5km/hr. , 中
, 不 , 产 E
。 为 80%。

(2) 件

件
2 个, 个 30 个
, 个
个 (件 1 ; 30-40
件 Office 件) ,
个

| | | | | |
|------------|---|----|--------------|--|
| | | 10 | 业 , 、 、 。 | |
| 业 (80) | 上 | 30 | 上 。 | |
| | | 30 | 。 | |
| | | 20 | 。 | |

3

(1)

产。下三个、个，产
、产价下，
产，下，。(

| | | | | | |
|---|---|----|----|----|---|
| | 1 | 2 | 3 | 4 | 产 |
| 1 | 3 | 11 | 3 | 10 | 7 |
| 2 | 1 | 9 | 2 | 8 | 4 |
| 3 | 7 | 4 | 10 | 5 | 9 |
| | 3 | 6 | 5 | 6 | |

以上 1) ;2) Excel

中。(WORD 中)

(2) 件

| | | |
|---|--|--|
| | 件 | |
| | 2个, 个 30个 , 个。 | |
| | 个 1 ; 30-40 (件), 件 Office ; 5。 | |
| | 个 30人。 | |
| 专 | 30 2。 三 以上从事 业 五 以 上。 | |

(3)

90

(4)

价 业 与 业 2 个 ， 为 100 。 中，
 业 20%， 业 80%。
 下

| | | | | |
|------------|-----------|----|--------------|----------------|
| 价 | | | | |
| 业 (20) | | 5 | ， 。 | 严 乱 ； ' 0 。 |
| | | 5 | 、 ， 。 | |
| | | 10 | 业 ， 、 、 。 | |
| 业 (80) | 上 业 | 40 | ， 。 | |
| | Exce 1 | 40 | Excel ' 。 | |

(1)

从 1, 2, 3 1, 2, 3, 4

、 从 (=1,2,3) (=1,2,3,4) 1

下 (: ; 价 : /)

| | | | | | |
|---|----|----|----|----|----|
| | 1 | 2 | 3 | 4 | |
| 1 | 3 | 6 | 2 | 4 | 70 |
| 2 | 5 | 3 | 3 | 4 | 80 |
| 3 | 1 | 7 | 5 | 2 | 50 |
| | 40 | 30 | 70 | 60 | |



: 以上 1) ; 2) Excel

中 (WORD 中)

(2) 件

| | | |
|---|---------------------------------------|--|
| | 件 | |
| | 2个, 个 30个 | |
| | , 个 | |
| | 个 1 ; 30-40 (件), 件 Office ; 5 | |
| | 个 30人 | |
| 专 | 30 2 | |
| 上 | 三 以上从事 业 五 以 | |

(3)

90

(4)

价 业 与 业 2个 , 为 100 。 中,
业 20%, 业 80%。

下

| | | | | |
|------------|-----------|----|--------------|----------------|
| 价 | | | | |
| 业 (20) | | 5 | , . | 严 乱 ; , 0 . |
| | | 5 | 、 , . ; | |
| | | 10 | 业 , 、 、 . | |
| 业 (80) | 上 业 | 40 | , . | |
| | Exce 1 | 40 | Excel , . | |

(1) 

从 $1, 2, 3, 4$ $1, 2, 3, 4^\circ$

、 从 $(=1,2,3,4)$ 4)

下：

| | | | | |
|------------|-----------|----|-----------------|-------------------|
| 价 | | | | |
| 业 (20) | | 5 | , . | 严 乱 ; , 0 . |
| | | 5 | 、 , . ; | |
| | | 10 | 业 , 、 、 . | |
| 业 (80) | 上 业 | 40 | , . | |
| | Exce 1 | 40 | Excel , . | |

(1) 中 与 A、B、C、D、E、F、G7 1 , 中 上 (km)。 中 为 4 2 , 且 一 不 28km。

| | A | B | C | D | E | F | G |
|--|-----|-----|-----|-----|-----|-----|-----|
| | 1.2 | 0.5 | 2.4 | 1.5 | 1.1 | 0.7 | 0.8 |

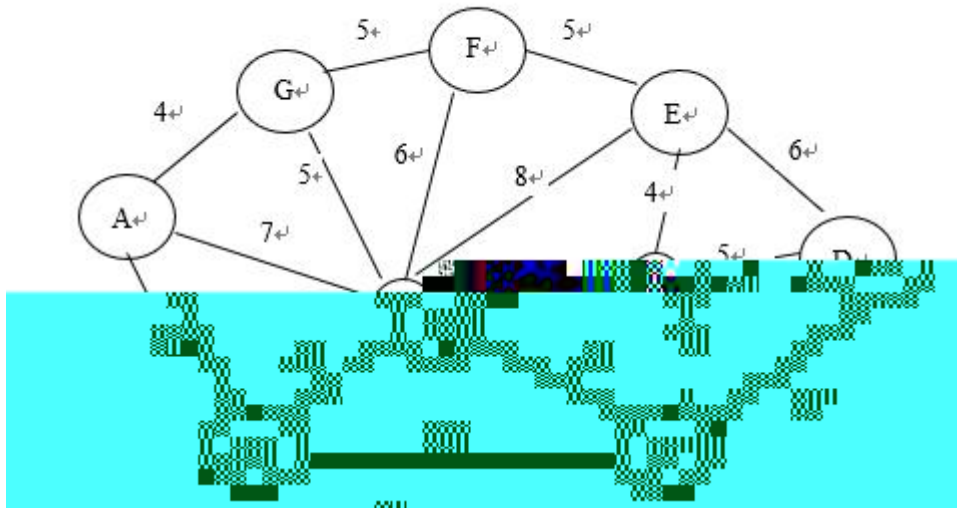

(2) 件

| | 件 | |
|---|-------------------------------|--|
| | 2个, 个 30个 | |
| | , 个 | |
| | 个 1 ; 30-40 (件), 件 Office ; 5 | |
| | 个 30人 | |
| 专 | 30 2 五 以 | |
| 上 | | |

(3)

120

(4)

价 业 与 业 2 个 ， 为 100 。 中，
 业 20%， 业 80%。

下 ：

| | | | |
|------------|----|-----------------|----------------|
| 价 | | | |
| 业 (20) | 5 | ， 。 | 严 乱 ； ' 0 。 |
| | 5 | 、 ， 。 | |
| | 10 | 业 ， 、 、 。 | |
| 业 (80) | 30 | ， 。 | |
| | 50 | 与 ， 申 ， 。 | |

(1) 
 一 ， ， P为 中 ， A-J为 ， 上
 为 之 ， 为 km， 为 ，
 为 t。 中 2t 4t 两 ， 且 一
 不 35km， ，
 。

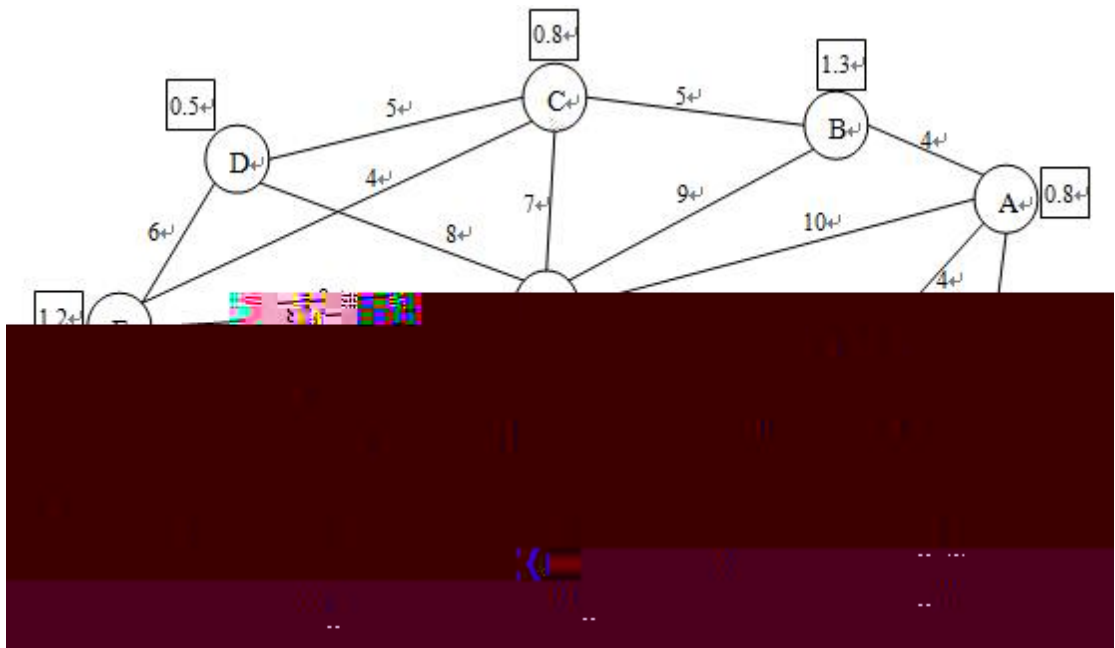

(2) 件

| | | |
|---|---|--|
| | 件 | |
| | 2个, 个 30个 ， 个 。 | |
| | 个 1 ; 30-40 (件)， 件 Office ; 5 。 | |
| | 个 30人 。 | |
| 专 | 30 2 。 | |
| 上 | 三 以上从事 业 五 以 上 。 | |

(3)

120

(4)

(1) 图中 P 为 A~I 9 个... 中 上... (km)。... (t)。 中... 2t 4t... , 且 一 不 35km, (串)... 。

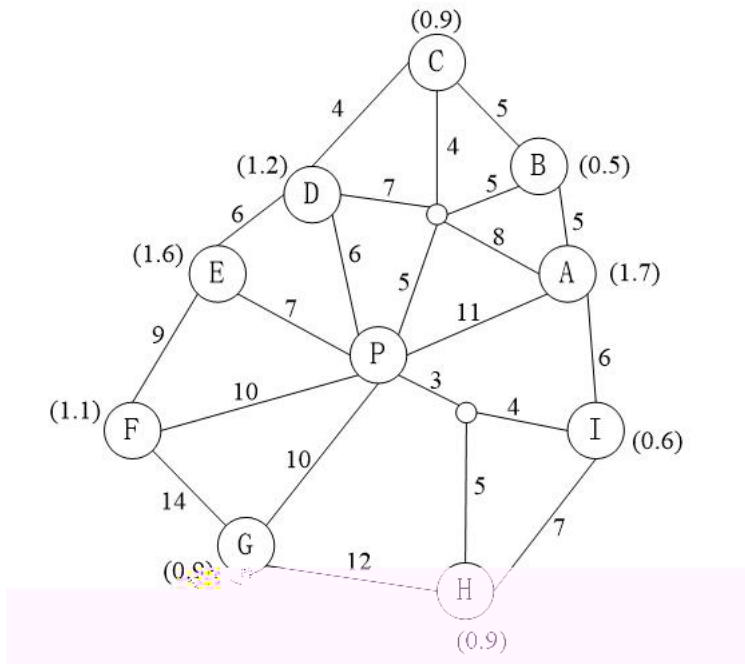

(2) 件

| | | |
|--------|---------------------------------------|--|
| | 件 | |
| | 2 个, 个 30 个 , 个 | |
| | 个 1 ; 30-40 (件), 件 Office ; 5 | |
| | 个 30 人 | |
| 专 上 | 30 2 三 以上从事 业 五 以 上 | |

(3)

120

(4)

价 业 与 业 2 个 ， 为 100 。 中，
业 20%， 业 80%。

下：

| | | | |
|------------|----|----|---------|
| 价 | | | |
| 业 (20) | 5 | ， | 。 |
| | 5 | 、 | ； 严 乱 ； |
| | 10 | 业、 | 0 。 |
| 业 (80) | 40 | ， | 。 |
| | 40 | 与 | 串 |

(1)  一个 ， 5个 ， 中 V0 一个 ， 他4个 。5个 之 ， 且他 们之 ， 下 。 ， 于 ， 个 以一 。 ()

| | | | | | |
|----|----|----|----|----|----|
| | V0 | V1 | V2 | V3 | V4 |
| V0 | -- | 9 | 12 | 7 | 5 |
| V1 | | -- | 13 | 16 | 7 |
| V2 | | | -- | 7 | 18 |
| V3 | | | | -- | 12 |
| V4 | | | | | -- |

(2) 件

| | | |
|---|---------------------------------------|--|
| | 件 | |
| | 2个, 个 30个 | |
| | , 个 | |
| | 个 1 ; 30-40 (件), 件 Office ; 5 | |
| | 个 30人 | |
| 专 | 30 2 三 以上从事 业 五 以 上 | |

(3)

60

(4)

价 业 与 业2个 ， 为100 。 中， 业 20%， 业 80%。

下

| | | | | |
|------------|--|----|--------------|----------------------|
| 价 | | | | |
| 业 (20) | | 5 | , . | 乱 ; 严 , 0 . |
| | | 5 | 、 , . ; | |
| | | 10 | 业 , 、 、 . | |
| 业 (80) | | 40 | , | |

(1) 中、业。中 35% 50 15、10、5。

以上 SLP :

- 1) 中 业 ;
- 2) 业 从 ;
- 3) 。

(2) 件

| | | |
|---|--------------------------|--|
| | 件 | |
| | 2个, 个 30个 | |
| | 个 (件), 件 Office ; 5 | |
| | 个 30人 | |
| 专 | 30 2 五以 上 三 以上从事 业 | |

(3)

90

(4)

价 业 与 业 2个 , 为 100 。 中,
业 20%, 业 80%。

下

| | | | |
|---|---|--|-------|
| 价 | | | |
| 业 | 5 | | 严 乱 ; |

| | | | | | |
|---------|---|----|---|---|-----|
| (20) | | 5 | 、 | ； | 0 。 |
| | | 10 | 业 | 、 | |
| (80 业) | 业 | 30 | | 业 | |
| | 从 | 30 | 从 | | |
| | | 20 | 从 | 业 | |

(1)  SLP , 了
 , 了 下 。

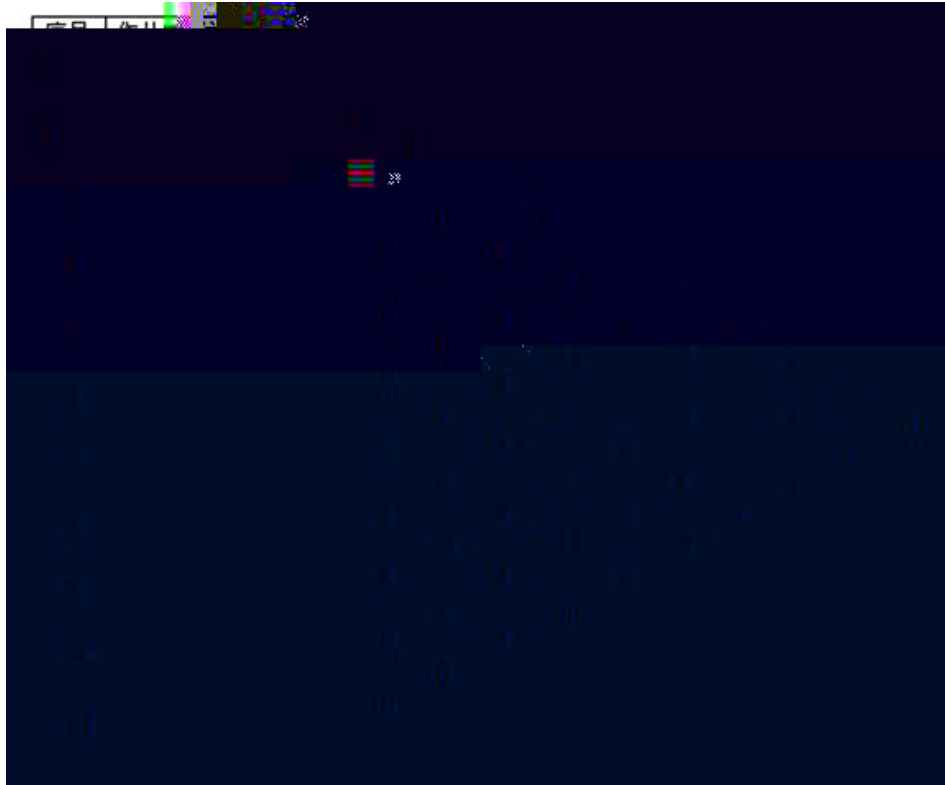

上 , 以下  :

- 一、 ;
- 二、 业 ()。

(2) 件

| | | |
|---|---|--|
| | 件 | |
| | 2个, 个 30个 , 个 。 | |
| | 个 1 ; 30-40 (件), 件 Office ; 5 。 | |
| | 个 30人 。 | |
| 专 | 30 2 。 | |
| | 三 以上从事 业 五 以 上 。 | |

(3)

90

(4)

价 业 与 业 2 个 ， 为 100 。 中，
 业 20%， 业 80%。
 下

| | | | | |
|------------|---|----|--------------|----------------------|
| 价 | | | | |
| 业 (20) | | 5 | ， 。 | 乱 ； 严 ' 0 。 |
| | | 5 | 、 ， 。 | |
| | | 10 | 业 ， 、 、 。 | |
| 业 (80) | | 30 | ， 。 | |
| | 业 | 50 | 业 ， 。 | |

(1) 7个 一个 之
下 。

| | | | | | | | |
|---|--|------|------|------|-----|------|-----|
| 从 | | | | | | | |
| | | | | 200 | | 100 | |
| | | | | 1000 | | | |
| | | 1200 | 200 | | 800 | 200 | |
| | | | | | | 2400 | 200 |
| | | 200 | 2000 | | 400 | | |
| | | 200 | | | 200 | | |

以上 ， SLP :

- 一、 ; ()
- 二、 业 之 。

(2) 件

| | | |
|--------|---|--|
| | 件 | |
| | 2个, 个 30个 , 个 。 | |
| | 个 1 ; 30-40 (件), 件 Office ; 5 。 | |
| | 个 30人 。 | |
| 专 上 | 30 2 。 | |
| | 三 以上从事 业 五 以 | |

(3)

90

(4)

价 业 与 业2个 , 为100 中,

业 20%，业 80%。
下

| | | | |
|------------|----|---|---|
| 价 | | | |
| 业 (20) | 5 | , | 。 |
| | 5 | 、 | 、 |
| | 10 | 业 | 、 |
| 业 (80) | 50 | 业 | 、 |
| | 30 | | |

(1)

业 。

下 。

| | | | | | | | |
|-----|-----|-----|------|------|------|------|-----|
| 从 \ | 1 | 2 | 3 | 4 | 5 | 6 | 7 |
| 1 | | 450 | | | | 299 | |
| 2 | | | | 200 | | | |
| 3 | | | | 1000 | 1000 | | |
| 4 | 300 | | 1200 | | | 2400 | |
| 5 | | 200 | | | | | 200 |
| 6 | | | 2000 | | 400 | | |
| 7 | | 200 | | | 200 | | |

以上 ， SLP :

一、 () ;

二、 业 之 。

(2) 件

| | | |
|--------|---|--|
| | 件 | |
| | 2个, 个 30个 , 个 。 | |
| | 个 1 ; 30-40 (件), 件 Office ; 5 。 | |
| | 个 30人 。 | |
| 专 上 | 30 2 。 | |
| | 三 以上从事 业 五 以 | |

(3)

90

(4)

价 业 与 业 2个 , 为 100 。 中,
业 20%, 业 80%。

下

| | | | | |
|------------|--|----|--------------|----------------|
| 价 | | | | |
| 业 (20) | | 5 | , 。 | 严 乱 ; , 0 。 |
| | | 5 | 、 , 。 | |
| | | 10 | 业 , 、 、 。 | |
| 业 (80) | | 50 | 从 业 , | |
| | | 30 | | |

(1)

主产、三件，
SLP，产业产下。

业

| | | | | |
|---|---|--|-------|--|
| | 业 | | / | |
| 1 | | | 20x30 | |
| 2 | | | 12x24 | |
| 3 | | | 12x12 | |
| 4 | | | 12x36 | |
| 5 | | | 12x24 | |
| 6 | | | 12x12 | |
| 7 | | | 80x60 | |
| 8 | | | 12x24 | |

| | | | | | |
|---|----|-------|-------|-------|-------|
| 产 | 件 | | 件 /kg | 产 | 产 |
| | 29 | HT200 | 2.500 | 20000 | 50000 |
| | 业 | | | (%) | |
| 1 | | | | | |
| 2 | | | | 80 | |
| 3 | | | | 80 | |
| 4 | | | | 95 | |
| 5 | | | | | |

以上，下 SLP

- 一、；
- 二、从；
- 三、。

(2) 件

| | | |
|--|------|---------|
| | 件 | |
| | 2个，个 | 30个 |
| | 个 | 。 |
| | 个 | 1；30-40 |

| | | |
|---|------------------------|--|
| | (件), 件 Office ; 5 。 | |
| | 个 30 人 。 | |
| 专 | 30 2 。 | |
| | 三 以上从事 业 五 以 | |
| | 上 。 | |

(3)

120

(4)

价 业 与 业 2 个 ， 为 100 。 中，
业 20%， 业 80%。
下

| | | | |
|------------|----|--------------|----------------|
| 价 | | | |
| 业 (20) | 5 | ， 。 | 严 乱 ； ' 0 。 |
| | 5 | 、 ， 。 | |
| | 10 | 业 ， 、 、 。 | |
| 业 (80) | 业 | 30 | 业 |
| | 从 | 30 | 从 |
| | | 20 | 从 ， 业 ， 。 |

(1) 主产、两件，
SLP，产业产下。
业

| | | | | |
|---|---|---|-------|--|
| | 业 | | / | |
| 1 | | 、 | 20x30 | |
| 2 | | | 12x24 | |
| 3 | | | 12x12 | |
| 4 | | 、 | 12x36 | |
| 5 | | 、 | 12x24 | |
| 6 | | | 12x12 | |
| 7 | 、 | 、 | 80x60 | |
| 8 | | | 12x24 | |

| | | | | | |
|---|---|------|-------|-------|-------|
| 产 | 件 | | 件 /kg | 产 | 产 |
| | 6 | Q275 | 1.480 | 60000 | 88800 |
| | 业 | | | (%) | |
| 1 | | | | | |
| 2 | | | 、 | 80 | |
| 3 | | | | 95 | |
| 4 | | | | | |
| 5 | | | | 95 | |
| 6 | | | | | |
| 7 | | | | | |

以上，下 SLP ；
一、 ；
二、 从 ；
三、 。

(2) 件

| | | |
|---|-------------------------|--|
| | 件 | |
| | 2个, 个 30个 | |
| | 个 (件 Office ; 5 ; 30-40 | |
| | 个 30人 | |
| 专 | 30 2 五以 | |
| 上 | 以上从事业 | |

(3)

120

(4)

价 业 与 业2个 , 为100 。 中,
业 20%, 业 80%。
下

价

5 , 。

业 ; 严 乱 ;

(20)

5 , , 0 。

10 业 , 。

业

30

业
(80)

(1)  业 SLP ， 了 ， 了 下 。

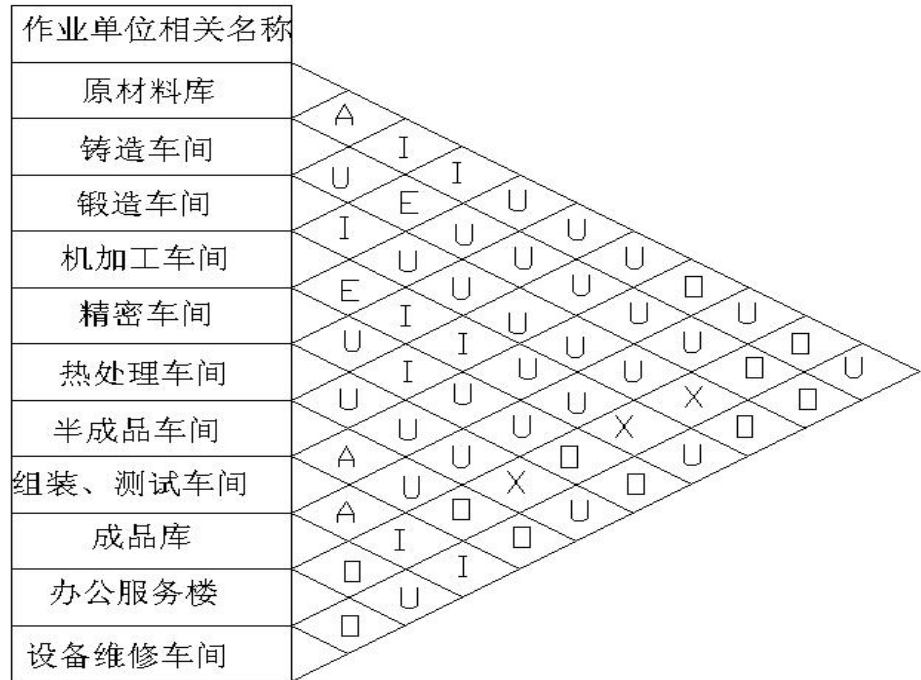

上 ， 以下  :

- 一、 ;
- 二、 业 ()。

(2) 件

| | 件 | |
|---|------------------------|--|
| | 2个, 个 30个 | |
| | , 个 | |
| | 个 1 ; 30-40 | |
| | (件), 件 Office ; 5 | |
| | 个 30人 | |
| 专 | 30 2 | |
| 上 | 三 以上从事 业 五 以 | |

(3)

(4)

价 业 与 业 2 个 ， 为 100 。 中，
 业 20%， 业 80%。
 下

| | | | | |
|------------|---|----|----|---------|
| 价 | | | | |
| 业 (20) | | 5 | ， | 。 |
| | | 5 | 、 | ； 严 乱 ； |
| | | 10 | 业、 | 0 。 |
| 业 (80) | | 40 | ， | |
| | 业 | 40 | 业、 | |

(1)  仓 ， (× ×) 为 390mm × 280mm × 234mm, 15kg, 1200mm × 1000mm × 150mm 上 , 不 1200 mm。 , 一 两个 , 为 500kg。 以上 , 。

一、 ;

二、 、 、 , ()。

(2) 件

| | | |
|--------|---|--|
| | 件 | |
| | 2 个, 个 30 个 , 个 | |
| | 个 1 ; 30-40 (件), 件 Office ; 5 。 | |
| | 个 30 人 。 | |
| 专 上 | 30 2 。 | |
| | 三 以上从事 业 五 以 | |
| | 上 。 | |

(3)

120

(4)

价 业 与 业 2 个 , 为 100 。 中,
业 20%, 业 80%。
下 :

| | | | |
|------------|----|---|----------------|
| 价 | | | |
| 业 (20) | 5 | , 。 | 严 乱 ; , 0 。 |
| | 5 |  , 。 | |
| | 10 | 业 , 。 | |
| 业 | 40 | | |

| | | | | |
|----------|--|----|---|-------|
| (80) | | | | |
| | | 40 | , | (') |

(1) 一仓于产，产为15KG，为400mm×280mm×234mm。仓为25*40，7。主为一，业主为：一、从产上业；二、从下。业。下：34万件，为30，为360。与业以下：
 一、；
 二、以（）；
 三、。

(2) 件

| | | |
|---|-------------------------|--|
| | 件 | |
| | 2个，个30个，个。 | |
| | 个1；30-40（件），件 Office；5。 | |
| | 个30人。 | |
| 专 | 302。五以 三以上从事业 | |
| 上 | 。 | |

(3)

120

(4)

价业与业2个，为100。中，业20%，业80%。
 下：

| | | | |
|---|---|----|-----|
| 价 | | | |
| 业 | 5 | ，。 | 严乱； |

(1) 仓 产 ， (× ×) 为 380mm × 320mm × 250mm, 18kg, 1200mm × 1000mm × 150mm 上 , 不 1200mm。 , 一 两个 , 为 500kg。 以上 , 。

一、 ;

二、 、 、 , ()。

(2) 件

| | | |
|--------|---------------------------------------|--|
| | 件 | |
| | 2个, 个 30个 , 个 | |
| | 个 1 ; 30-40 (件), 件 Office ; 5 | |
| | 个 30人 | |
| 专 上 | 30 2 三 以上从事 业 五 以 上 | |

(3)

120

(4)

价 业 与 业 2个 , 为 100 。 中,
业 20%, 业 80%。
下 :

| | | | |
|------------|----|-------|----------------|
| 价 | | | |
| 业 (20) | 5 | , 。 | 严 乱 ; , 0 。 |
| | 5 | 、 , 。 | |
| | 10 | 业 , | |
| 业 | 40 | | |

| | | | | |
|----------|--|----|---|-------|
| (80) | | | | |
| | | 40 | , | (') |

(1) 5个 业，一仓 5个，
 仓 个。
 下。

| | () | (/ /) | | |
|----|------|---------|---|---|
| | | | X | Y |
| P1 | 1500 | 0.4 | 4 | 6 |
| P2 | 3000 | 0.4 | 7 | 2 |
| P3 | 1000 | 0.6 | 1 | 6 |
| P4 | 800 | 0.6 | 5 | 3 |
| P5 | 2000 | 0.6 | 8 | 8 |

:

- (1) 仓 ;
 (2) EXCEL , WORD 上。
 (2) 件

| | 件 | |
|---|--|--|
| | 2个, 个 30个 , 个。 | |
| | 个 1 ; 30-40 (件), 件 Office ; 5。 | |
| | 个 30人。 | |
| 专 | 30 2。 三 以上从事 业 五 以 上。 | |

- (3)
 90
 (4)
 价 业 与 业 2个 , 为 100 。 中,
 业 20%, 业 80%。
 下

| | | | | |
|------------|--|----|--------------|----------------|
| 价 | | | | |
| 业 (20) | | 5 | , 。 | 严 乱 ; , 0 。 |
| | | 5 | 、 , 。 | |
| | | 10 | 业 , 、 、 。 | |
| 业 (80) | | 30 | 仓 | |
| | | 50 | Excel | |

(1) 一 中 仓 ， 仓 五个
 ， 仓 ， 。 、
 。

| | () | (/ /) | | |
|----|------|---------|---|---|
| | | | X | Y |
| P1 | 2000 | 0.4 | 3 | 8 |
| P2 | 3000 | 0.4 | 8 | 2 |
| P3 | 2500 | 0.6 | 2 | 5 |
| P4 | 1000 | 0.6 | 6 | 4 |
| P5 | 1500 | 0.6 | 8 | 8 |

:

- 1) 仓 ；
- 2) EXCEL ， WORD 上 。

(2) 件

| | | |
|---|---|--|
| | 件 | |
| | 2 个, 个 30 个 , 个 。 | |
| | 个 1 ; 30-40 (件), 件 Office ; 5 。 | |
| | 个 30 人 。 | |
| 专 | 30 2 。 | |
| 上 | 三 以上从事 业 五 以 上 。 | |

(3)

60

(4)

价 业 与 业 2 个 ， 为 100 。 中，
 业 20%， 业 80%。
 下

| | | | |
|---|--|--|--|
| 价 | | | |
|---|--|--|--|

| | | | |
|------------|----|-------|----------------------|
| 业 (20) | 5 | , ° | 乱 ; 严 , 0 ° |
| | 5 | 、 ° ; | |
| | 10 | 业 , ° | |
| 业 (80) | 30 | 仓 | |
| | 50 | Excel | |

71.

(1) 一 中 仓 ， 仓 五个
 ， 仓 ， 。
 。 (: ，
 X=4, Y=4)

| | () | (/ /) | | |
|----|------|---------|---|---|
| | | | X | Y |
| P1 | 2000 | 0.4 | 3 | 8 |
| P2 | 3000 | 0.4 | 8 | 2 |
| P3 | 2500 | 0.6 | 2 | 5 |
| P4 | 1000 | 0.6 | 6 | 4 |
| P5 | 1500 | 0.6 | 8 | 8 |

:

- 1) 仓 ;
- 2) EXCEL , WORD 上 。

(2) 件

| | | |
|---|---|--|
| | 件 | |
| | 2 个, 个 30 个 , 个 。 | |
| | 个 1 ; 30-40 (件), 件 Office ; 5 。 | |
| | 个 30 人 。 | |
| 专 | 30 2 。 | |
| 上 | 三 以上从事 业 五 以 上 。 | |

(3)

60

(4)

价 业 与 业 2 个 , 为 100 。 中,
 业 20%, 业 80%。
 下

| | | | | |
|---------------|--|----|----------------|-------------------|
| 价 | | | | |
| 业 (20) | | 5 | , ° | 严 乱 ; , 0 ° |
| | | 5 | 、 ° ; | |
| | | 10 | 业 , ° 、 、 ° | |
| 业 (80) | | 30 | 仓 | |
| | | 50 | Excel | |

4

(1) 业 。 30 一 。
 ， (location value)为 0， (scale value)
 为 30 。 为 lognormal2 (31, 3.1, 0.5, 0) 。
 20 个人， (unhappy customers)，

以上 4 ， :

- 1) 人 ?
- 2) 不 ?
- 3) ?
- 4) 个 ?

(2) 件

| | | |
|---|--|--|
| | 件 | |
| | 2 个, 个 30 个 个 | |
| | 个 -40 (件), Flexsim 件 Office ; 5 。 | |
| | 个 30 人 。 | |
| 专 | 30 2 。 | |
| | 三 以上从事 业 五 以 上 。 | |

(3)

60

(4)

价 业 与 业 2 个 ， 为 100 。 中，
 业 20%， 业 80%。
 下

(1) 中 5个 ， 们 ，
 ， 为4 ， 为6 ， 为1。
 (不 、 、 、 、)
) ， 20 ， 40 。
 中 40 ， 于 ，
 于 20个。
 ， 为20。

以上 ， 8 :

- 1) ?
- 2) ?
- 3) ?
- 4) 。

(2) 件

| | | |
|--------|---|--|
| | 件 | |
| | 2个, 个 30个 , 个 。 | |
| | 个 1 ; 30 -40 (件), Flexsim 件 Office ; 5 。 | |
| | 个 30人 。 | |
| 专 上 | 30 2 。 | |
| | 三 以上从事 业 五 以 | |

(3)

60

(4)

价 业 与 业2个 ， 为100 。 中，
 业 20%， 业 80%。
 下

| | | | | |
|------------|---|----|--------------|----------------|
| 价 | | | | |
| 业 (20) | | 5 | , 。 | 严 乱 ; , 0 。 |
| | | 5 | 、 , ； 、 。 | |
| | | 10 | 业 , 、 、 。 | |
| 业 (80) | 、 | 80 | , 。 | |

(1) 一个 人 ,主 业 主 为两 , 件 与 。
 , 为5 , 人
 件 业 从 为60 , 20 , 业 ,
 从 为120 , 20 。

:

- 1) 以上 , 为 。
- 2) 人 一 (8) 。
- 3) 人 。
- 4) ?

(2) 件

| | | |
|---|---|--|
| | 件 | |
| | 2个, 个 30个 , 个 。 | |
| | 个 1 ; 30 -40 (件), Flexsim 件 Office ; 5 。 | |
| | 个 30人 。 | |
| 专 | 30 2 。 | |
| 上 | 三 以上从事 业 五 以 上 。 | |

(3)

60

(4)

价 业 与 业2个 , 为100 。 中,
 业 20%, 业 80%。
 下

| | | | |
|---|---|-----|-------|
| 价 | | | |
| 业 | 5 | , 。 | 严 乱 ; |

| | | | | |
|------------|---|----|-----|-----|
| (20) | | 5 | 、 ; | 0 。 |
| | | 10 | 业、 | |
| 业 (80) | 、 | 80 | 、 | 。 |

(1)

2 产，两产从其他。
 个 2，以一产。且产
 上，产一个。
 产下一个。不产
 。
 产：5s 一个产，从。
 产：10s，从。
 产：4s。
 产：80%。
 ：10000.00。

8，：

- 1) 产 产 ?
- 2) ?
- 3) ?

(2) 件

| | | |
|--------|--|--|
| | 件 | |
| | 2个, 个 30个 ， 个。 | |
| | 个 -40 (件)， Flexsim 件 Office ; 5 。 | |
| | 个 30人。 | |
| 专 上 | 30 2。 三 以上从事 业 五 以 上。 | |

(3)

60

(4)

价 业 与 业 2个， 为 100。 中，

业
下

20%，业 80%。

1

(1) 

2015 2000 万人 , 从 2016
 , 业 。 : 为 (0.1)

| | | | | | |
|--|------|------|------|------|------|
| | 2015 | 2016 | 2017 | 2018 | 2019 |
| | 2000 | | | | |
| | | 990 | 1210 | 1198 | 1277 |

上 , :

一、 ?

二、 中 , ?

?

(2) 件

| | | |
|---|---------------------------------------|--|
| | 件 | |
| | 2 个, 个 30 个 , 个 | |
| | 个 1 ; 30-40 (件), 件 Office ; 5 | |
| | 个 30 人 | |
| 专 | 30 2 。 五 以上 三 以上从事 业 | |

(3)

60

(4)

价 业 与 业 2 个 , 为 100 。 中,
 业 20%, 业 80%。

下：

| | | | |
|------------|----|------------|-------------------|
| 价 | | | |
| 业 (20) | 5 | , 。 | 乱 ; 严 , 0 。 |
| | 5 | , ; 。 | |
| | 10 | 业 , , 。 | |
| 业 (80) | 20 | 以 , ; | |
| | 30 | ; | |
| | 30 | 。 | |

| | | |
|---|----------------------------|--|
| | 个 30人 。 | |
| 专 | 30 2 三 以上从事 业 五 以上 。 | |

(3)

60

(4)

价 业 与 业 2个 ， 为 100 。 中，
业 20%， 业 80%。
下 ：

| | | | |
|------------|----|------------|-------------------|
| 价 | | | |
| 业 (20) | 5 | ， 。 | 乱 ； 严 ， 0 。 |
| | 5 | ， 。 | |
| | 10 | 业 ， 、 。 | |
| 业 (80) | 80 | 中 ， | |

(1) 

一仓，中，中，
，中，也

。

上，：

一、个？

二、些？

三、中主些？

(2) 件

| | | |
|---|---------------------------------|--|
| | 件 | |
| | 2个，个 30个，个 | |
| | 个 1；30-40 (件)，件 Office；5。 | |
| | 个 30人。 | |
| 专 | 30 2。三 以上从事业 五以上 | |

(3)

60

(4)

价业与业2个，为100。中，
业 20%，业 80%。

下：

| | | | |
|---|---|----|------|
| 价 | | | |
| 业 | 5 | ，。 | 乱；严， |

| | | | | |
|------------|--|----|---------|-----|
| (20) | | 5 | 、 、 | 0 。 |
| | | 10 | 业、 、 | |
| 业 (80) | | 20 | ↑ ; | |
| | | 30 | ; | |
| | | 30 | 。 | |

(1) 

以

, 以下6个 , ,
下 3-8 。

3-9



乐

()

()

()

()

A

-

8

13

24

B

A

6

16

26

C

A

3

5

13

D

下：
价

5 ， 。

业

乱；严

5

，

(20)

0 。

(1)

中 ，为 ，
 了价不 ， 了 人 ， ， 交
 付 ， 了 一 ， ，
 ， 。

以上 ， ：

一、为 ， 些 ？

二、 不 ，为了

， 与 人 ？

三、 ， ，

，为什么？

(2) 件

| | | |
|---|---------------------------------------|--|
| | 件 | |
| | 2个， 个 30个 ， 个 。 | |
| | 个 1 ；30-40 (件)， 件 Office ；5 。 | |
| | 个 30人 。 | |
| 专 | 30 2 三 以上从事 业 五 以上 。 | |

(3)

60

(4)

价 业 与 业2个 ， 为100 。 中，
 业 20%， 业 80%。

下 ：

| | | | |
|---|--|--|--|
| 价 | | | |
|---|--|--|--|

| | | | | |
|------------|---|----|-----------------|-------------------|
| 业 (20) | | 5 | ， 。 | 乱 ； 严 ， 0 。 |
| | | 5 | ， 。 ; 人 、 | |
| | | 10 | 业 ， 、 。 | |
| 业 (80) | | 20 | 从 些 ： | |
| | 人 | 30 | 为 ， 人 ； | |
| | | 30 | ， 些人 ？ | |